

# ПЛИТА ГАЗОВАЯ ТИПА ПГК-69П

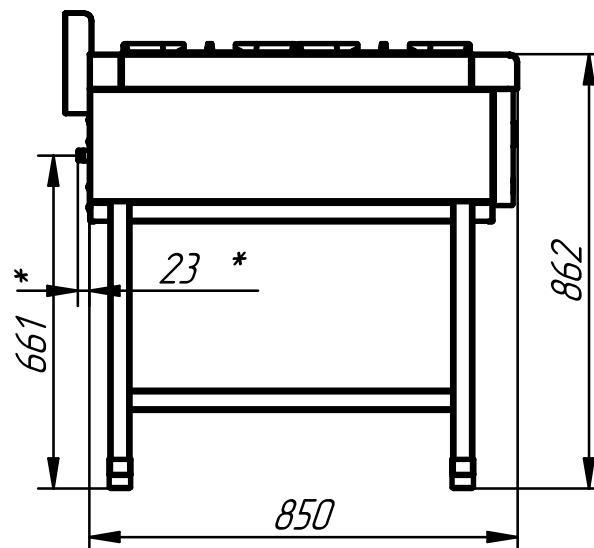

Плита газовая (ПГК) на подставке предназначена для приготовления первых, вторых и третьих блюд в наплитной посуде, а также для жарки полуфабрикатов из мяса, рыбы, овощей на предприятиях общественного питания самостоятельно или в составе технологических линий.

\*- подвод газа

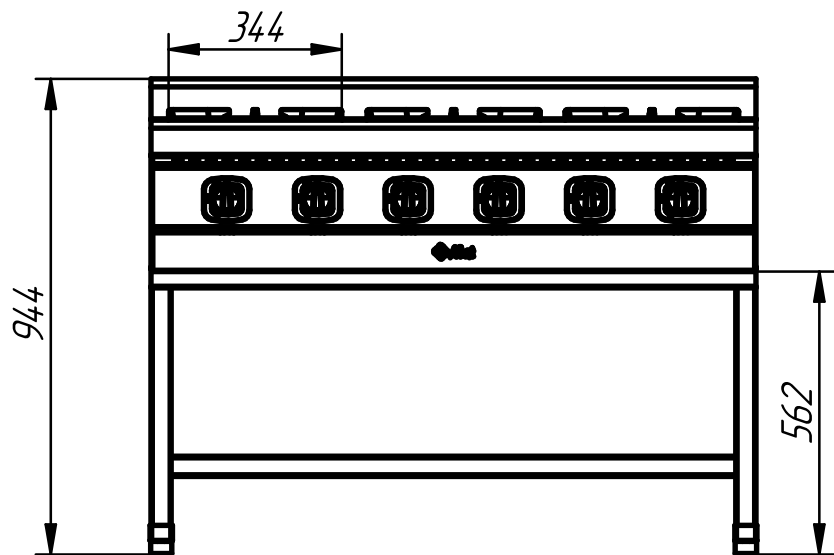
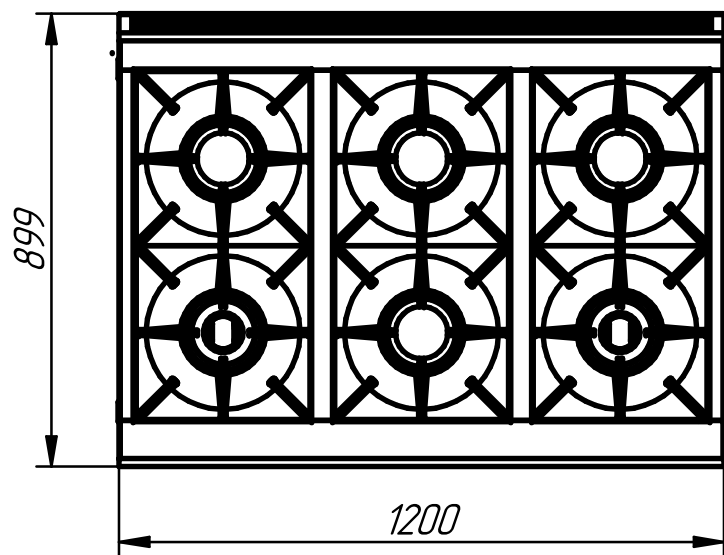

п/п	Наименование параметра	ПГК-69П-П-А
1	Код изделия	802167
2	Полная мощность плиты, кВт	37
3	Количество горелок стола, шт в том числе -нормальной тепловой мощности -повышенной тепловой мощности	4 (5,5 кВт) 2 (7,5 кВт)
4	Расход газа -природный, м <sup>3</sup> /ч -сжиженный, кг/ч	3,7 2,7
5	Давление газа, Па -природного -сжиженного	1275(1961) 2942
6	Масса, кг	120